



## Drink Machine med två hastigheter och Drink Machine Advance

### SYMBOLER

	VARNING		FÖRSIKTIGHET
	Vidrör ALDRIG rörliga delar. Håll händer och köksredskap borta från tillbringaren.		Använd mixern när locket och mittlocket sitter på plats.
	Risk för elektrisk stöt		Läs och förstå bruksanvisningen
	Höga temperaturer vid mixning av varma vätskor.		SÄNK INTE NED i vatten/vätskor.
	STICK INTE IN objekt i tillbringaren när mixern är i bruk.		I/O På/Av
	Starta		Stoppa
	Hög		Låg
	Puls		Koppla ur mixern när den inte används, före rengöring, vid byte av tillbehör eller när du rör vid rörliga delar.

### ÅTERVINNINGSPÅS

Denna produkt har levererats från en miljömedveten tillverkare.

Denna produkt kan innehålla ämnen som kan vara skadliga för miljön om de slängs på platser som inte är lämpliga enligt lagstiftningen, som deponier.

Symbolen som visar en soptunna med kors över är placerad på denna produkt för att uppmuntra dig till att återvinna när det är möjligt.

Ta ansvar för miljön och återvinn denna produkt via din återvinningsstation när produkten inte längre är brukbar.



VM#	Värdering	Ytterligare information
VM0104	220-240V, 50-60 Hz, 1000-1200 Watt	Drink Machine med två hastigheter
VM0127	220-240V, 50-60 Hz, 1000-1200 Watts	Drink Machine Advance

För att se hela listan med Vitamix-produkter, besök [vitamix.com](http://vitamix.com).

**Vita-Mix® Corporation**  
8615 Usher Road, Cleveland, Ohio 44138 U.S.A.  
Tel: +1 440 235 0214 E-post: [international@vitamix.com](mailto:international@vitamix.com)

**⚠ VARNING**



**För att undvika personskada.**

Läs och förstå bruksanvisningen innan du använder denna maskin. Du bör följa grundläggande säkerhetsföreskrifter.



**⚠ VARNING**



**Risk för elektrisk stöt.**

Använd ENDAST jordade uttag.

**AVLÄGSNA INTE** jordningen.

**ANVÄND INTE** en adapter.

**ANVÄND INTE** förlängningsladd.

**Underlåtenhet att följa anvisningarna kan leda till dödsfall eller elektriska stötar.**

**LÄS ALLA INSTRUKTIONER, SKYDDSÅTGÄRDER OCH VARNINGAR INNAN DU ANVÄNDER MIXERN.**

- Läs alla anvisningar.
- SÅNK INTE NED I VÄTSKOR.** För att skydda mot risken för elektriska stötar får motorbasen inte sänkas ned i vatten eller annan vätska.
- Barn bör övervakas så att de inte leker med apparaten
- Nära övervakning behövs om mixern används av eller nära barn.
- Denna apparat bör inte användas av personer (inklusive barn) med nedsatt fysik, sensorisk eller mental förmåga. Den bör inte heller användas av de som har begränsad eller bristande erfarenhet och kunskap såvida inte personen ifråga handleds eller utbildas av någon som ansvarar för säkerhet. Barn bör hållas under uppsyn så att de inte leker med apparaten.
- Dra ut strömsladden från vägguttaget när Vitamix®-maskinen inte används, innan maskinen demonteras, när du sätter på eller tar bort delar och före rengöring, utöver att tvätta tillbringaren.
- För att skydda mot risken för elektriska stötar ska apparaten stängas AV och kopplas från vägguttaget när den inte används, före montering och avmontering av delar samt före rengöring. Ta tag i kontakten och dra från uttaget för att koppla ur den. Dra aldrig från strömsladden.
- Se till att aldrig komma i kontakt med rörliga delar, särskilt inte knivarna.
- Om sladden är skadad måste den ersättas av tillverkaren, dess servicerepresentant eller liknande kvalificerade personer för att undvika fara.
- Använd inte maskinen om kabeln eller stickkontakten är skadade eller om mixern har haft ett tekniskt fel eller har tappats eller skadats på något sätt. Om du har köpt din utrustning i USA, ring Vitamix tekniska kundtjänst, (800) 886 5235 för undersökning, reparation, eventuell ersättning eller elektrisk eller mekanisk justering. Om mixern är köpt utanför USA kontakta du din lokala Vitamix-återförsäljare eller kontakta Vitamix International Division på +1 440 782 2450 eller e-postadressen: international@vitamix.com för en återförsäljare nära dig.
- Användning av tillbehör som inte är rekommenderade eller sålda av Vitamix, inklusive konserveringsburkar, kan orsaka eldsvåda, elektriska stötar eller personsador. Använd inte tillbehör som inte rekommenderas eller säljs av Vitamix eftersom det kan ogiltighetsförklara garantin. Ändring eller modifiering av produkten i alla former rekommenderas ej och kan leda till kroppsskada.
- Använd inte utomhus.
- Låt inte sladden röra vid heta ytor eller hänga över bordskanten.
- Placera inte maskinen på eller i närheten av en gas- eller elspis, eller inuti eller ovanpå en uppvärmd ugn och låt inte maskinen röra vid heta ytor. Externa värmekällor kan skada maskinen.
- Se till att hålla händer och redskap undan från tillbringaren när du mixer för att minska risken för svåra personsador eller skador på Vitamix-maskinen. En gummiskrapa eller spatel får användas, dock endast när maskinen är avstängd. Med det flexibla gummilocket på plats kan Vitamixs plaststav (säljs separat) användas medan motorn är igång.
- VARNING:** kniven är vass. Hantera försiktigt.
  - Ta aldrig ur kniven medan tillbringaren sitter på motorbasen.
  - Använd inte med lös, hackad eller skadad kniv – byt ut omedelbart.
  - För att minska risken för personskada ska du aldrig placera knivanordningen på motorbasen utan att montera tillbringaren ordentligt.
- Max. kapaciteten motsvarar litern som anges på tillbringaren, d.v.s. 0,9 liter och mycket mindre med tjockare vätskor.
- Tillbringaren ska inte fyllas mer än 2/3 när plaststaven sitter i under blandning. Överskrid inte 30 sekunders blandning med plaststaven på plats.
- VARNING!** Kylningsproblem leder till termisk avstängning och eventuella motorsador som kan uppstå när maskinen används i andra ljudkammare än de som är godkända av Vitamix.

- Använd alltid Vitamix-maskinen med locket på plats.
- VARNING!** När lampan på frampanelen vid Start/Stoppp-knappen är på så indikerar det att mixern är påslagen och kan sättas igång. Stäng av strömmen eller koppla ur maskinen innan du rör vid rörliga delar. Stäng av strömbrytaren på natten eller när maskinen är obevakad.
- Denna apparat är avsedd att användas i hushåll och liknande tillämpningar som:
  - personalkök i butiker, på kontor och i andra arbetsmiljöer;
  - bondgårdar;
  - av kunder på hotell, motell och andra bostadsliknande miljöer;
  - bed and breakfast-miljöer.

**SPARA DESSA ANVISNINGAR**

**VIKTIGA ANTECKNINGAR!**

Anvisningarna i denna bruks- och underhållsmanual kan inte nämna alla tänkbara skick och situationer som kan uppstå. Använd sunt förnuft och försiktighet när du använder och utför underhåll på vilken apparat som helst.

**VIKTIGA ANVISNINGAR FÖR SÄKER ANVÄNDNING**

Lämna inte din Vitamix-mixer utan uppsikt vid drift.

Reparationer, underhåll eller byte av delar måste utföras av Vitamix eller en Vitamix-godkänd servicerepresentant.

**OB!** UNDERLÄTELSE ATT FÖLJA NÅGON AV DE VIKTIGA SÄKERHETSFÖRESKRIFTERNA ELLER VIKTIGA ANVISNINGARNA FÖR SÄKER ANVÄNDNING BETRÄKTAS SOM FELANVÄNDNING AV DIN VITAMIX-MIXER OCH KAN LEDA TILL ATT DIN GARANTI OGILTIGFÖRKLARAS SAMT GE UPPHOV TILL RISK FÖR ALLVARLIGA PERSONSKADOR.

- Vitamix-mixerns strömsladd är utrustad med en (jordad) kontakt med tre stift som går bra ihop med ett standard vägguttag för tre stift (bild A). **Denna sladd varierar i länder utanför USA.**
- Adaptrar (Bild B) finns tillgängliga för uttag med två stift. Klipp inte ut och ta inte bort det tredje (jordade) stiftet från stickproppen eller strömsladden.
- Kontakta en elektriker om du är osäker på om vägguttaget är jordat via byggnadens ledningar. Jorda maskinen med ett korrekt jordat vägguttag med två stift genom att fästa filken på adaptren till vägguttagets lock med hjälp av skruven i mitten av locket.
- En 20 amp krets per maskin rekommenderas för 120V installation. En speciell krets per maskin rekommenderas för 220-240 V och 100 V installation. Se dina lokala elektriska koder för korrekt installation.

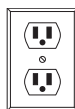

**BILD A**

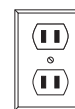
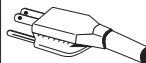

**bild B**

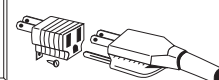

**UNDERHÅLL AV DIN VITAMIX**

För att maximera livslängden och för att hålla din Vitamix®-produkt i bra skick så är det viktigt att du följer några enkla underhållsråd:

1. Inspektera drevhållaren för synligt slitage och sprickor. Om du hittar skador måste du ersätta drevhållaren med den extra drevhållaren i din mixer. För att köpa en ersättningsdrevhållare kontakta Vita-Mix® Corporation ("Vitamix" härnå) på +1 800 437 4654 (1-800-4drink4) för en återförsäljare nära dig. För kunder utanför USA, kontakta din auktoriserade Vitamix-distributör eller ring Vitamix International Division på +1 440 782 2450 eller på e-postadressen international@vitamix.com för en distributör nära dig.
2. Roter knivanordningen manuellt för att se till att den snurrar utan problem och att den inte sitter för löst. Om knivarna snurrar med problem eller om de sitter för löst, kontakta Vitamix eller en återförsäljare nära dig för information om garanti.
3. Kör aldrig maskinen utan att centeringsplattan är ordentligt placerad på basen och ta aldrig bort tillbringaren från basen innan mixningen är klar och knivarna har slutat röra på sig.

**BEGRÄNSAD GARANTI(om inte annat täcks av ett avtal)**

Vita-Mix® Corporation ("Vitamix" härnå) garanterar den ursprungliga slutanvändaren ("Köparen") att denna kommersiella Vitamix-mixer (som består av motorbas, tillbringare och lock, kallad "utrustning" härnå) kommer inte att ha några defekter eller tillverkningsfel för de garantiperioder som tillämpas på utrustningen som den beskrivs här och som är föremål för villkoren angivna nedan. Inköpsbevis krävs.

Detta är köparens enda gottgörelse och är det enda som man kan kräva från Vitamix garanti.

Inga anställda på Vita-Mix eller någon annan person är auktoriserad att ge garanti utöver de garantier som anges här eller att ändra dem.

**VAD OMFATTAS AV GARANTIN****A. Motorbasens garanti (inklusive kontrollpanel och styrplatta):**

Vitamix garanterar den ursprungliga slutanvändaren att:

- Om motorbasen går sönder p.g.a defekter i material eller tillverkning inom trettio (30) dagar från inköpsdatum så kommer Vitamix att ersätta motorbasen med en ny motorbas utan extra kostnad.
- Om motorbasen går sönder p.g.a. defekter i materialet eller tillverkningen efter trettio (30) dagar från inköpsdatum men inom ett (1) år efter inköpsdatum kommer Vitamix att stå för kostnaden för alla delar och arbetet som behövs för att reparera motorbasen.
- Om motorbasen går sönder p.g.a. defekter i materialet eller tillverkningen efter det första (1) året men inom tre (3) år efter inköpsdatum kommer Vitamix att stå för kostnaden för alla delar som behövs för att reparera motorbasen.

**B. Garanti för tillbringare, lock, mittlock, centeringsplatta, knivanordning och ljudhölje (om det är inkluderat):** Vitamix garanterar den ursprungliga slutanvändaren att om ljudhöljet, tillbringaren, locket, knivanordningen eller drevhållaren går sönder p.g.a. defekter i material eller tillverkning inom ett (1) år från inköpsdatum kommer Vitamix att stå för kostnaderna för alla delar och arbetet som behövs för att reparera komponenten.

Vitamix enda skyldighet under denna garanti är att reparera eller ersätta de garanterade delarna vilketdera avgörs helt och hållet av Vitamix.

**UNDER INGA OMSTÄNDIGHETER, VARE SIG BASERAT PÅ AVTAL, SKADELÖSHET, GARANTI, SKADESTÄNDSGRUNDANDE HÄNDELSE (INKLUSIVE FÖRUMMLIGHET), STRIKT ANSVARSSKYLDIGHET ELLER ANNAT, SKA VITAMIX HÅLLAS ANSVARIGT FÖR SÄRSKILDA SKADOR, INDIREKTA SKADOR, OFÖRUTSEDDA SKADOR ELLER FÖLJDSKADOR, INKLUSIVE, MEN INTE BEGRÄNSAT TILL, FÖRLUST AV VINSTER ELLER INTÄKTER. OVANSTÅENDE GARANTI ÄR KÖPARENS ENDA GOTTGÖRELSE OCH KÖPAREN OCH VITAMIX FRÅNSÄGER SIG HÄRMED UTTRYCKLIGEN ALLA ANDRA GARANTIER OCH VILLKOR, UTTRYCKLIGA ELLER UNDERFÖRSTÅDDA, LAGSTADGADE ELLER ANNAT, INKLUSIVE ALLA UNDERFÖRSTÅDDA GARANTIER FÖR SÄLJBARHET OCH EVENTUELLA UNDERFÖRSTÅDDA GARANTIER FÖR LÄMPLIGHET FÖR ETT SÄRSKILT ÄNDAMÅL, OCH UTAN ATT BEGRÄNSA ALLMÄNGLIGHETEN AV DET FÖREGÅENDE, KÖPAREN OCH VITAMIX UTESLUTER HÄRMED UTTRYCKLIGEN, I DEN UTSTRÄCKNING SOM TILLÅTS ENLIGT LAG, TILLÄMPNINGEN AV ALL FÖRSÄLJNING AV VAROR LAGSTIFTNING OCH FN:S KONVENTION OM KONTRAKT**

**FÖR INTERNATIONELL FÖRSÄLJNING AV VAROR SOM KAN VARA TILLÄMPLIGA.** Vissa jurisdiktioner tillåter inte en begränsning på underförstådda garantier eller på särskilda eller oförutsedda följdsador.

**DETTA OMFATTAS INTE AV GARANTIN (undantag för täckning)**

Dessa garantier inkluderar inte reparationer som behövs p.g.a:

- A.** Normalt slitage;
- B.** Felaktigt bruk, felanvändning, försumlig användning;
- C.** Ändringar i utrustningen inklusive men inte begränsat till motorbasen, tillbringaren, locket eller ljudhöljet;
- D.** Exponering för extrema förhållanden eller
- E.** Felaktig installation, inklusive, men inte begränsat till, byggfusk, inte följa angivna specifikationer och/eller otillräcklig ventilation för modeller som sitter i bänken.

**DÅ GÄLLER GARANTIN (Villkor för täckning)**

Garantierna som finns här gäller endast den ursprungliga slutanvändaren och kan inte överlåtas. För att göra ett garantianspråk krävs ett inköpsbevis.

Alla garantier som erbjuds av Vitamix gäller endast om maskinen använts enligt a) ägarens manual som också hittas på vitamix.com b) expressgarantin c) alla underhållsinstruktioner oavsett när de levereras.

VAD OGLTIGHETSFÖRKLARAR GARANTIN

Alla garantier upphör om:

Mixern placeras i ett ljudhölje som inte är tillverkat av Vitamix.

Om någon komponent av utrustningen som täcks ändras, renoveras eller repareras av andra än Vitamix, ett auktoriserat Vitamix servicecenter eller en auktoriserad Vitamix-återförsäljare.

Någon komponent som täcks av Vitamix används som en komponent i annan utrustning ej tillverkad av Vitamix eller som inte auktoriserats skriftligen för att användas med Vitamix-produkter (t.ex. använda en Vitamix-tillbringare med en motorbas som inte tillverkats av Vitamix och/eller en Vitamix-motorbas med en tillbringare som inte tillverkats av Vitamix) eller

Någon del av mixern installeras felaktigt, inklusive, men inte begränsat till, byggfusk, inte följa angivna instruktioner, och/eller dålig ventilation för modellerna som sitter i bänken.

**Så får du garanti och reparation**

Kontakt för garantiservice och reparationer: om din Vitamix-mixer behöver service eller reparation som omfattas av denna garanti, ring Vita-Mix Corporation, ett auktoriserat servicecenter eller lokal distributör för garantisupport.

För utrustning som har köpts och som finns i USA, ring Vitamix tekniska support: (800) 886 5235.

För utrustning som har köpts utanför kontinentala USA, kontakta din auktoriserade Vitamix-distributör, eller kontakta Vitamix International Division på +1 (440) 782 2450 eller e-postadressen international@vitamix.com för en distributör nära dig.

Du kommer att bli ombedd att tillhandahålla inköpsbevis för utrustningen. Utrustningen måste skickas på service om fjärrteamet för teknisk support inte kan fixa utrustningen på distans. Teamet kommer att hjälpa dig att hitta ett auktoriserat servicecenter eller hjälpa dig med att skicka utrustningen tillbaka till Vitamix.

**Så levererar du utrustningen till Vitamix för service**

**A.** Erhåll ett returgodkännandenummer innan du skickar iväg. Returnera inte och skicka inte utrustningen utan ett godkännande från Vitamix. Vitamix är inte, under några omständigheter, ansvarig för kostnaden av icke-godkända reparationer. All utrustning som returneras måste ha returgodkännandenumret ("RA") tydligt på lådan. All utrustning som skickas till Vitamix utan godkännande i förväg kommer att returneras till avsändarens adress "som den är" utan reparation.

**B.** Paketera den returnerade varan ordentligt. Alla objekt som skickas till Vitamix måste skickas i originalförpackningen eller paket som ger tillräckligt mycket skydd.

**VIKTIGT:** Kostnader som uppstår i Vitamix servicenät när du gör anspråk på garantin täcks av Vitamix.

För information om hur du köper delar, komponenter, förbrukningsmaterial och tillbehör, kontakta Vitamix eller närmsta kontakt som anges i garantin.



**VARNINGAR!**

Roterande knivblad kan orsaka allvarliga skador. STICK INTE IN något i tillbringaren när mixern är i bruk.

**När du bearbetar varma vätskor eller blandningar:**

- Tvådelarslocket måste sitta i ordentligt. Använd inte ett helt lock eller ett lock som inte kan fästas. Detta gör att ånga naturligt kan blåsa ut och förhindrar att locket flyger av när maskinen sätts på.
- Börja inte bearbeta heta vätskor på hög hastighet. Börja alltid med låg hastighet när du ska blanda varma vätskor och gå sakta upp i hastighet medan maskinen är på.
- Var försiktig när du blandar heta vätskor. Vätskor kan spruta från under mittlocket eller så kan du bränna dig på ångan.

**VIKTIGA ANTECKNINGAR!**

**Tillbringare:**

Drink Machine Advance-mixrar är optimerade för användning med 1,4 L Advance tillbringare. Användning av Vitamix Standard tillbringare (2,0 L, 0,9 L) kan kräva justeringar av programmen. Ring Vitamix kundtjänst eller din återförsäljare för mer information. Utanför USA och Kanada kan din maskin ha annorlunda konfigurationer för tillbringaren.

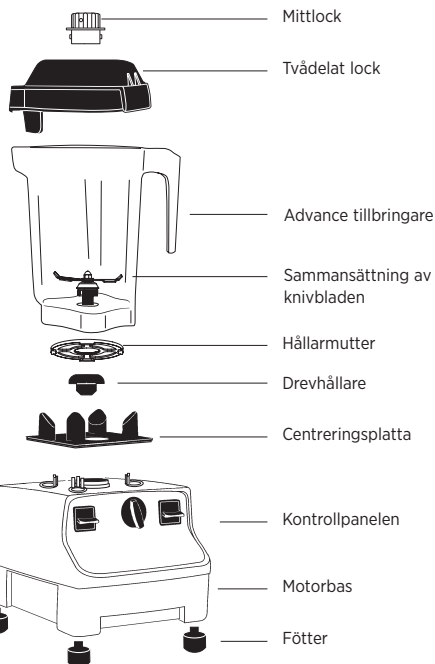

**OBS!** Strömbrytarna på din kontrollpanel kan se annorlunda ut än de som visas på bilden.

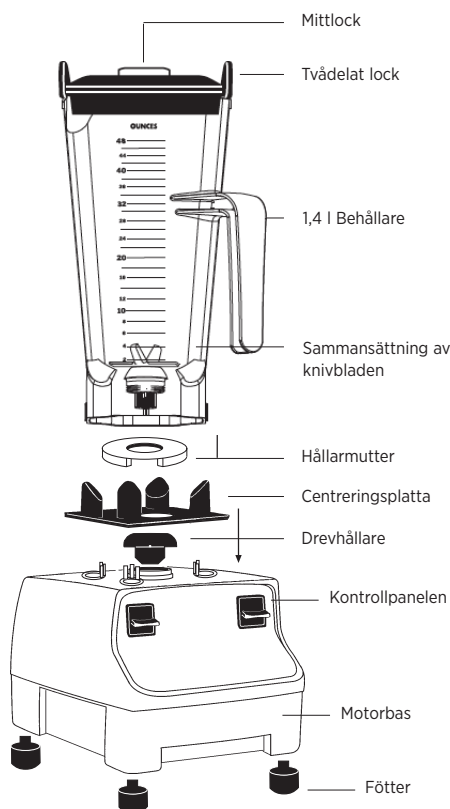

**OBS!** Strömbrytarna på din kontrollpanel kan se annorlunda ut än de som visas på bilden.



(använd med höga 2-liters eller 1,4-liters tillbringare. Använd inte med 0,9-liters Advance tillbringare.)



**VARNINGAR!**

Roterande knivblad kan orsaka allvarliga skador. STICK INTE IN något i tillbringaren när mixern är i bruk.

**Tvinga inte** plaststaven in i tillbringaren. Överdriven kraft kan göra att plaststaven når för långt in i tillbringaren och kan skada knivbladen.

**Använd inte** den gamla plaststaven som har en lång och slät yta men inget stänkskydd. Du kan skada knivbladen genom att använda den gamla modellen.

**När du bearbetar varma vätskor eller blandningar:**

- Tvådelarslocket måste sitta i ordentligt. Använd inte locket med en del eller ett lock som inte kan fästas. Detta förhindrar ånga från att blåsa ut och förhindrar att locket flyger av när maskinen sätts på.
- Börja inte bearbeta heta vätskor på hög hastighet. Börja alltid med låg hastighet när du ska blanda varma vätskor och gå sakta upp i hastighet medan maskinen är på.
- Var försiktig när du blandar heta vätskor. Vätskor kan spruta från under locket eller så kan du bränna dig med ångan.

**Plaststav (används inte med Advance tillbringare)**

Plaststaven, som säljs med Drink Machine Two-Speed maskinen, förhindrar att luftbubblor bildas under blandning och gör det möjligt att bearbeta väldigt tjocka och/eller frysta blandningar som annars är svåra att bearbeta. Använd plaststaven för att pressa ingredienserna mot knivarna när maskinen är igång.

**Använd plaststaven:**

- Om tjocka blandningar slutar cirkulera kan en luftbubbla ha bildats. Sätt in plaststaven genom locket och rör om för att få loss den.
- Använd den endast om locket är på plats med mittlocket borttaget.
- Stänkskyddet (nära plaststavens överdel) och locket förhindrar plaststaven från att slå mot knivarna när locket sitter i ordentligt.
- Tillbringaren bör inte fyllas mer än 2/3 när plaststaven används.
- Använd inte plaststaven i mer än 30 sekunder i följd (för att undvika överhettning).
- Extra tjocka vätskor bör kunna cirkulera om du håller plaststaven rakt. Tryck plaststaven mot sidan eller mot tillbringarens hörn om vätskan inte cirkulerar.

## DELAR OCH FUNKTIONER

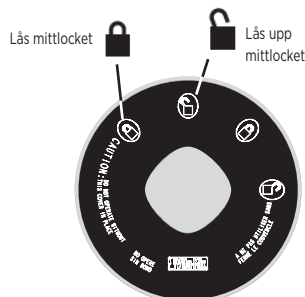

**BILD A**

Översikt på locket som visar låsikonerna

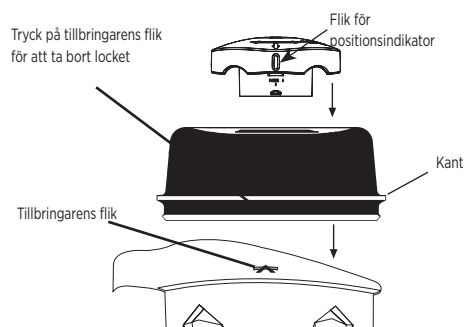

**BILD B**

### Tvådelarslock - 64 oz.(2,0 liters) Tillbringare (BILD B)

Tvådelarslocket är enkelt att göra rent och enkel att sätta på och plocka av.

- Locket har en kontinuerlig fälg som fäster sig i tillbringarens flikar. Tryck ena sidan av kanten under en flik och tryck ner med händerna på motsatt flik tills att locket knäpper till och hamnar på plats.
- För att plocka bort locket ska du sätta händerna runt locket och tryck ner tummarna på en av tillbringarens flikar. Tryck in och plocka av.
- Säkra mittlocket: **(BILD A)** Placera mittlocket på locket och justera någon av indikationsflikarna så att den pekar på en oläst ikon. Tryck in mittlocket i locket och vrid tills att indikatorfliken pekar på en av de låsta ikonerna. (Vrid locket och försäkra dig om att den sitter i ordentligt - flikarna måste sitta i skårorna så att det är låst.) Mittlockets underdel ska sitta tätt mot lockets överdel.
- Mittlocket kan tas bort när du ska använda plaststaven eller lägga till ingredienser. Vrid locket till en oläst ikon för att plocka bort.

**WARNING! Använd inte det hela locket när du bearbetar varma ingredienser. Ska inte användas med plaststav.**

### Tvådelarslock - 48 oz./15000 ml(1,4 liters) tillbringare som kan staplas (BILD C)

Det tvådelade locket är enkelt att göra rent och enkelt att sätta på, plocka av och försegla.

- Tryck locket på tillbringaren tills att flikarna knäpps fast på tillbringarens kant.
- Tryck flikarna på tillbringarens båda sidor och dra upp och av för att plocka bort ett lock som fästs fast.
- Mittlocket kan tas bort när du använder plaststaven. Vrid mittlocket för att fästa eller ta bort.

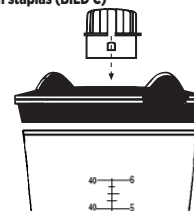

**BILD C**

### 32 oz. (0,9-liter) Tillbringare (tillval)

- Kan kräva ny programmering. Besök [Vitamix.com](http://Vitamix.com) för mer information.

## KONTROLLPANELER

### VIKTIGA ANTECKNINGAR!

Vitamix-maskiner finns med flera olika kontrollalternativ. Se till att du följer instruktionerna för din modell.

#### Drink Machine Advance modell

1. **Strömbrytare:** Strömbrytaren kontrollerar strömmen till maskinen. När den är kopplad till vägguttaget, sätt på den för att förbereda den för blandning. Stäng av den på natten eller när maskinen lämnas obevakad.
2. **Start/Stopp-knapp** (▶): Tryck på startknappen för att aktivera en programinställning och igen för att stoppa programmet mitt i mixcykeln. Du kan avbryta programmet genom att trycka på Start/Stopp-knappen.
3. **Programreglage:** Användaren kan välja ett antal förprogrammerade inställningar. Maskinen kommer att stängas av automatiskt i slutet av programmet. Ett program kan endast aktiveras när strömbrytaren är påslagen.
4. **Puls-reglage** (□): Puls-reglaget kan användas för att snabbt blanda tillbringarens innehåll genom att trycka på reglaget och hålla ner den så länge som det behövs. Puls-reglaget kan endast användas när strömbrytaren är påslagen.

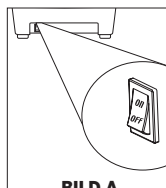

**BILD A**



#### Drink Machine Two-Speed modell

1. **Strömbrytare (I/O):** Upp för ON (I). Ner för OFF (O).
2. **Hög/Låg-reglage:** Upp för HIGH (▲). Ner för LOW (▼).





## VARNINGAR!

**När du bearbetar varma vätskor:**

- **Utsätt INTE tillbringaren för temperaturer över 210° F (99° C). Utsätt INTE tillbringaren för heta vätskor eller ingredienser som överstiger 210° F (99° C). Lämna inte mixern utan uppsikt när den är i bruk. Var försiktig. Ånga och stänk kan brännas. Börja aldrig med högsta hastighet när du blandar varma ingredienser.**
- Koppla ur maskinen från vägguttaget när maskinen inte är i bruk.
- Servera inte innehållet om du upptäcker en förändring i ljudet som maskinen för eller om ett hårt eller främmande föremål kommer i kontakt med knivarna. Inspektera knivanordningen för att se om det är något som sitter löst, är skadat eller om delar saknas. Ersätt med en ny knivanordning om du hittar delar som sitter löst, saknas eller om de är skadade.
- Lås locket. Det här förhindrar att locket flyger av när maskinen sätts på.
- Låt inte vätskor, blandningar och matprodukter torka i tillbringaren. Skölj efter användning. Torkad produkt kan fastna runt kniven och försvaga/slita på kullageråtningen när du sätter igång den igen. Placera inte tillbringarna i frysen.
- Vid extremt låga temperaturer kombinerat med heta ingredienser och/eller plötslig användning av maskinen kan tillbringaren spricka. P.g.a. av materialen som används i Advance tillbringare rekommenderar vi att inte använda i mikrovågsugn eller diskmaskiner.

### Mixtips

- Placera vätskorna och mjuk mat i tillbringaren först, fast mat och is sist. Hög hastighet rekommenderas för tuffa blandningar.
- Ställ tillbringaren på motorbasen genom att centrera den på centreringsplattan som sitter på basen. (Motorn måste stå still innan tillbringaren placeras).
- Tillbringare ska inte användas till hårda och torra material. **KÖR INTE** maskinen med tom tillbringare.
- Använd alltid lock vid blandning. Locket måste sitta i ordentligt när du blandar varma ingredienser. **ANVÄND INTE** ett helt lock eller ett lock som inte knäpps fast när du blandar heta vätskor.
- Koppla in maskinen i närmsta vägguttag (om den inte är kopplad).
- Använd plaststaven för att minska bearbetningstiden för nötsmör. När du blandar oljebaserade livsmedel ska du inte bearbeta blandningen längre än en minut, räknat från det att blandningen börjar cirkulera i tillbringaren. Om du bearbetar blandningen under längre perioder kan det skada tillbringaren och motorn kan överhettas.
- P.g.a. maskinens blandningshastigheter reduceras bearbetningstiderna kraftigt jämfört med andra tillverkares maskiner. Övervaka din blandning noga för att undvika överblandning tills att du vänjer dig vid hastigheten.
- **Automatiskt överbelastningskydd:** Din Vitamix-motor är designad för att skydda sig själv från överbelastning. Om motorn stängs av, tryck på strömbrytaren. Sätt på maskinen igen efter 5 minuter för att se om mixern har återställt och är redo att användas. Mixern kan behöva upp till 45 minuter för återställning.

### ANVÄNDNING

1. Beroende på din modell, utför följande:
  - Drink Machine med två hastigheter - Se till att reglaget för Hög/Låg är i det lägsta läget. Ställ strömbrytaren på På-läget. Ställ om reglaget för Hög/Låg till Hög efter att du har börjat blanda. När blandningen är klar ställer du om reglaget till det låga läget. Ställ om strömbrytaren till av.
  - Drink Machine Advance - Ställ strömbrytaren på På. Välj önskat program med reglaget och tryck sedan på Start/Stopp-knappen för att aktivera knivarna.
2. En luftbubbla kan ha bildats om vätskor slutar rotera. Beroende på din modell, utför följande:
  - Drink Machine med två hastigheter - sätt in plaststaven genom locket när du blandar.

- Drink Machine Advance - Tryck på Start/Stopp för att stoppa motorn. Plocka bort tillbringaren från basen och rör och skrapa bort blandningen från tillbringarens sidor och flytta blandningen till mitten med en gummiskrapa för att trycka bort luftbubblor från knivbladen. Sätt tillbaka locket och fortsätt blanda.
3. Efter att du har stoppat motorn, vänta tills att knivbladen stannat helt innan du tar bort locket eller tillbringaren från motorbasen.
  4. Drink Machine Advance: använd Puls-reglaget för att färskva upp drinkarna: se till att strömmen är på. Tryck på Puls-reglaget när du har tillbringaren på motorbasen. Släpp knappen för att stoppa motorn.
  5. Koppla ur mixern när den inte är i bruk.

### Drink Machine Advance program

Följande är inställningar för de sex förinställda programmen. Dessa program är numererade från 1 till 6 och är blandningscykler framtagna för de vanligaste dryckerna. Genom att välja ett av de sex förinställda programmen utifrån viskositeten i drycken du skapar, kommer maskinen att köra en hel cykel. Maskinen kommer själv att stanna när cykeln är komplett. En cykel beror på hastighet och längd. Din maskins förinställda alternativ kan skilja sig åt p.g.a. ändringar i programmen eller p.g.a. att din maskin har programmerats specifikt för din verksamhet. P.g.a. skillnader i recepten kan också resultaten variera.

INSTÄLLNING 1: (:15)Blandar lätta drycker med enbart juice och is.

INSTÄLLNING 2: (:18)Blandar lätta kaffedrycker.

INSTÄLLNING 3: (:21)Skapar en speciell dryck med tjock viskositet.

INSTÄLLNING 4: (:24)Skapar glass- och kaffedrycker som behöver blandas lite längre.

INSTÄLLNING 5: (:27)Blandar en vanlig smoothie.

INSTÄLLNING 6: (:30)Blandar tjocka frysta frukter och hårda ingredienser till en tjock men jämn smoothie.

### Bästa kvalitet för blandning och maskinprestanda - ingrediens-temperaturområden:

Kyltemperatur: 38° F (3,3° C) Obs! Att blanda kylda ingredienser vid en temperatur på 41° F (5° C) eller högre rekommenderas inte.

Frystemperatur: 0° F (-17,7° C) Obs! Att blanda ingredienser vid en temperatur lägre än 0° F (-17,7° C) rekommenderas inte.

## PROGRAMMERING

Drink Machine Advance® är förprogrammerad med inställningar som är optimerade för Advance®-tillbringaren. Programmen kan anpassas genom att använda ett programchip eller en programsats som finns tillgänglig på Vitamix® Ring din återförsäljare eller kundtjänst för mer information. Trots att din maskin kommer med förinställda fabriksinställningar så följ dessa instruktioner när du använder ett anpassat programchip.

### Programmering med ett anpassat chip

1. Sätt på maskinen med strömbrytaren som finns fram på maskinen under kontrollpanelen.
2. Plocka bort tillbringaren och lyft maskinens främre så att du kan se programmeringsporten på underdelen. Med maskinens främre mot dig, sätt in det anpassade programchipet med de silverfärgade kontaktstaplarna uppåt och med orden "THIS SIDE FACING TO THE FRONT OF THE MACHINE" mot dig in i porten som finns under etikettområdet.
3. Strömbrytaren kommer att blinka under programmeringen. Inom 5 sekunder kommer sex förinställda program att omprogrameras. Strömbrytaren kommer att sluta blinka när programmeringen är slutförd.
4. Ta bort programchipet och lägg tillbaka det i originalförpackningen och lägg den på en säker och lättillgänglig plats.
5. Placera maskinen på fötterna och sätt tillbaka tillbringaren.

### Programmeringsport Återställa förinställda program till fabriksinställningar

Håll ner Puls-reglaget och sätt på maskinen med strömbrytaren för att återställa. Strömbrytaren kommer att blinka för att bekräfta att återställningen till fabriksinställningar är på gång.

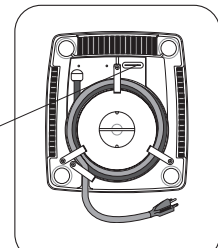

## VIKTIGA ANTECKNINGAR!

\*Se till att vrida ut överflödigt vatten ur trasan eller svampen när du gör rent runt kontrollerna eller någon annan elektronisk del.

\*\*För att förlänga livet på tillbringaren, rekommenderar Vitamix® att du använder diskmedel med lågt PH-värde, som flytande diskmedel (Ivory Liquid®).

\*\*\*Rekommenderad lösning för rengöring: 1,5 tsk 7,4 ml industri- eller hushållsblekmedel i 2,0 L vatten.

**Rengöringsmedel:** Använd inte slipande rengöringsmedel eller koncentrerat blekmedel när du rengör. Använd inte några rengöringsmedel som innehåller kvartära ammoniumföreningar på tillbringaren.

**Rengöring:** Reglage kan bli klibbiga vid användning. Koppla ur maskinen och använd en blöt trasa, fuktad med vatten och mildt rengöringsmedel för att göra rent i kanterna på reglagen tills de funkalar som de ska. Var försiktig när du gör rent och se till att inget vatten eller andra vätskor tar sig in i reglagen. Torka med en mjuk bomullstrasa.

## Motorbas/kontrollpanel

1. **Koppla ur sladden.**
2. Gör försiktigt rent ytan med en fuktig och mjuk trasa som fuktas med varmvatten och icke-slipande rengöringsmedel eller sprayrengöringsmedel. **Lägg aldrig motorbasen i vatten eller någon annan vätska.**
3. Gör rent reglagen ordentligt så att de fungerar ordentligt. De kan bli klibbiga vid användning. Koppla ur maskinen och fukta en trasa med vatten\* och mildt rengöringsmedel för att göra rent på kanterna på reglagen tills att de fungerar som de ska. Rör på reglagen fram och tillbaka några gånger för att lossa på torkade rester på underdelen. Klibbiga reglage kan skada eller kortsluta reglagen. Rengör försiktigt och se till att inget vatten eller andra vätskor tar sig in i reglagen.
4. Torka med en mjuk bomullstrasa.

## Lock

Separera locket och mittloppet. Tvätta i varmt vatten med diskmedel. Skölj av den under rinnande vatten och torka sedan av. Återmontera före användning.

## Tillbringare och lock

Tvätta inte i diskmaskin för maximal livslängd på tillbringaren.

1. Rengöra: fyll 1/4 av tillbringaren med varmt (43° C) vatten och lägg till några droppar av diskmedel. \*\* Sätt tillbaka tillbringaren på motorbasen och sätt fast tvådelarslocket ordentligt. Kör maskinen i 30 sekunder. Töm tillbringaren. Upprepa steget.
2. Skölja: fyll 3/4 av tillbringaren med varmt (43 C) vatten. Lägg inte till tvål. Sätt tillbaka tillbringaren på motorbasen och sätt fast tvådelarslocket ordentligt. Kör maskinen i 30 sekunder. Töm tillbringaren.
3. Om några hårda rester är kvar, ta bort knivanordningen och gör rent tillbringarens alla delar i varmt vatten med diskmedel. Skölj och håll ut. Återmontera före nästa steg. Lägg inte knivanordningen i blöt.
4. Desinficering: Om alla hårda rester är borta efter steg 2 eller efter att du är klar med steg 3, fyll 3/4 av tillbringaren med en blandning av saneringsmedel.\*\*\* Sätt tillbaka tillbringaren på motorbasen och sätt fast tvådelarslocket ordentligt. Kör maskinen på hög hastigheten i 30 sekunder. Stäng av maskinen och låt blandningen stå i tillbringaren i 1 -1/2 minuter till. Håll ut blandningen.
5. Sätt tillbaka den tomma tillbringaren på motorbasen och kör den för 5 sekunder till. Skölj inte tillbringaren efter desinficering. Låt behållaren lufttorka.

## Problem:

- Ökade vibrationer
- Om det läcker från tillbringarens botten
- Ökat o ljud från tillbringaren

## Möjliga åtgärder:

- a. Kontrollera knivanordningen om det finns några lösa, skadade eller trasiga komponenter och ersätt dem.
- b. Dra åt hållarmuttern med sextaktsnyckeln medurs tills den sitter tätt.

- Kan inte sätta igång maskinen

- a. Dubbelkolla att strömsladden sitter i vägguttaget ordentligt.
- b. Kontrollera att brytarna är rena och rör sig fritt.
- c. Värmskyddet kan ha stängt av maskinen. Om motorn stängs av, tryck på strömbrytaren så att den står på AV. Slå på strömbrytaren efter 5 minuter för att se om mixern har återställts och är redo att användas. Mixern kan behöva upp till 45 minuter för att återställas.

- Högt ljud från knivarna
- Knivarna snurrar inte

- a. Drevhållaren kan vara trasig. Leta efter en tunn spricka i mitten eller slitna tänder, ersätt med en ny drevhållare (Objekt nr. 891). Instruktionerna kommer med delen.
- b. Knivbladen måste bytas ut. Snurra på knivarna genom att använda drevaxeln långt ner på tillbringaren. Om knivarna snurrar fritt utan motstånd, byt ut knivanordningen.

- Maskinen sätts inte igång när jag trycker på Start/Stop-reglaget.

Se till att På/Av-reglaget är i På-läge. Obs! Starta/ Stoppa-reglaget lyser när strömmen är på.

- Maskinen kör oregelbundet
- Angiven inställning sätter igång fel program

- a. Starta om maskinen och återställ programmeringen.
- b. Återställ maskinen till fabriksinställningar.

**Om du inte kan fixa maskinen med dessa förslag,** så finns teknisk hjälp tillgänglig om du ringer Vitamix® teknisk support på +1 800 886 5235. Om du köpte din utrustning utanför USA, kontakta din lokala Vitamix-återförsäljare eller ring Vitamix International Division på +1 440 782 2450 eller mejla international@vitamix.com för att hitta en återförsäljare i ditt land, besök [www.vitamix.com](http://www.vitamix.com).

## VIKTIGA ANTECKNINGAR!

**OBS!** Värmskyddet kan ha stängt av maskinen. Om motorn stängs av, tryck på strömbrytaren så att den står på AV. Slå på strömbrytaren efter 5 minuter för att se om mixern har återställts och är redo att användas. Mixern kan behöva upp till 45 minuter för att återställas. Du kan skynda på nedkylningen genom att ställa motorbasen på en kall plats. Koppla ur den först. För att skynda på processen kan du cirkulera luften med en dammsugare eller fläkt riktad mot basens underdel. När värmskyddet stänger av motorn så bör du se över dina bearbetningsmetoder och läsa igenom instruktionerna. Dina recept kanske är för tjocka (lägg till vätska), bearbetas för länge eller på för låg hastighet eller har för många ingredienser i dem. Om motorn verkar överhettas men värmskyddet inte har stängt av maskinen måste du stoppa maskinen och ta bort tillbringaren från basen.

©2019 Vita-Mix® Corporation. Ingen del av denna publikation får reproduceras eller överföras i någon form eller på något sätt, eller lagras i en databas eller söksystem utan skriftligt tillstånd från Vita-Mix® Corporation.